

ENTHUSIAST PRO
RASIERMESSER MIT WECHSELKLINGE
Gebrauchsanleitung
und Sicherheitshinweise

Inhalt

- 1 Über diese Dokumentation
- 2 Sicherheitshinweise
- 3 Mögliche Gefahren
- 4 Inbetriebnahme des Rasiermessers
- 5 Lieferumfang, Installation, Klingenwechsel, Transport und Lagerung
- 6 Die richtige Verwendung von MÜHLE Produkten
- 7 Zubehör und Ersatzteile
- 8 Wartung, Reinigung und Service
- 9 Rücksendung des Rasiermessers an MÜHLE
- 10 Entsorgung

1 Über dieses Dokumentation

Es ist unbedingt erforderlich, dass Sie diese Bedienungsanleitung einschließlich der Sicherheitshinweise vollständig und sorgfältig lesen. Unsachgemäße Verwendung kann zu schweren Verletzungen führen.

Halten Sie diese Bedienungsanleitung immer bereit, werfen Sie sie nicht weg!

⚠️ WARNUNG

Lesen Sie diese Anleitung, bevor Sie das Produkt verwenden und lassen Sie es niemals andere benutzen, ohne das Handbuch gelesen zu haben. Stellen Sie sicher, dass das Handbuch enthalten ist, wenn das Rasiermesser an andere Benutzer weitergegeben oder verkauft wird. Die Nichtbeachtung der Anweisungen und Sicherheitsvorkehrungen in diesem Handbuch kann zu schweren Verletzungen führen. Bewahren Sie dieses Handbuch zum späteren Nachschlagen an einem sicheren Ort auf.



Diese Anleitung gilt für das folgende Rasiermesser

ENTHUSIAST PRO

Rasiermesser mit Wechselklinge,

Artikelnr. RMW 6 und Design-Varianten

Weitere Informationen zur Auswahl des richtigen MÜHLE Produktes für Ihre Anforderungen finden Sie unter:

www.muehle-shaving.com

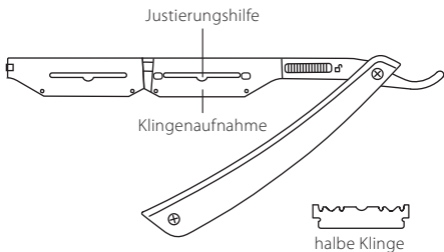
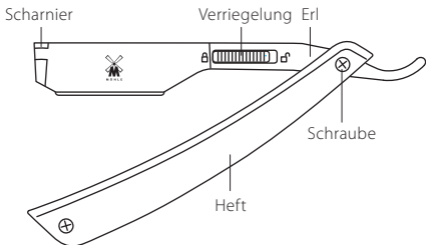

2 Sicherheitshinweise

⚠️ WARNUNG

Folgen der Missachtung der Sicherheitshinweise: Schwere Unfälle

- > Die Sicherheitshinweise dieser Anleitung beachten.
- > Die komplette Bedienungsanleitung lesen.

MÜHLE Rasiermesser sind nicht für Personen mit eingeschränkter körperlicher, sensorischer oder geistiger Leistungsfähigkeit oder mangelnder Erfahrung und mangelndem Wissen bestimmt, es sei denn, sie wurden von einer für ihre Sicherheit verantwortlichen Person in Bezug auf die Verwendung des Rasiermessers und seines Zubehörs beaufsichtigt oder unterwiesen.

3 Mögliche Gefahren

Mit dem Gebrauch eines Rasiermessers sind bestimmte Risiken verbunden. Die Benutzung des Rasiermessers verlangt ein hohes Maß an Konzentration und Vorsicht. Verwenden Sie das Rasiermesser nur für den dafür vorgesehenen Zweck (Rasur des Gesichts- und Halsbereiches). Verwenden Sie Ihr MÜHLE Rasiermesser nur, nachdem Sie sich umfangreiches Wissen im Umgang mit Rasiermessern angeeignet haben. Wir empfehlen den Besuch von Workshops, die durch professionelle Anwender durchgeführt werden. Verwenden Sie zur Vermeidung von bakteriellen Infektionen nur Klingen, die verpackt aufbewahrt wurden. Um optimale Ergebnisse zu erzielen, sollten die Klingen nach spätestens fünf (5) Rasuren (oder fünf (5) Tagen) ausgetauscht werden. Wird das Rasiermesser von oder an verschiedenen Personen genutzt, sollte aus hygienischen Gründen für jede Person eine eigene Klinge verwendet werden.

3.1 Schnittwunden

Überprüfen Sie die Rasierklinge vor dem Gebrauch auf Schäden oder Verformung. Ihre Haut kann sonst durch diese verletzt werden.

⚠ ACHTUNG

**Gefahr von Schnittverletzungen!
Schwere Verletzungen und
starke Blutungen!**

- > Kontrollieren Sie die Rasierklinge vor Gebrauch auf Schäden oder Verformung.
- > Lesen Sie 4.1 (Leitlinie für den Klingenwechsel) und 6.1 (Nutzungshinweise)



3.2 Rasurbrand

Wenn Ihre Haut nach der Rasur abnormal erscheint, stoppen Sie den Gebrauch des Rasiermessers und konsultieren einen Hautarzt. Ein Versäumnis kann Ihre Haut verschlechtern.

⚠ ACHTUNG

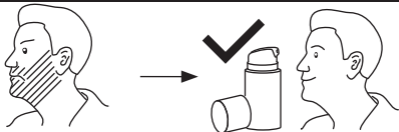

**Risiko von Hautirritationen!
Schwere Rötung und Brennen der Haut!**

- > Verwenden Sie eine sterile Klinge.
- > Wenn die Haut mit Irritationen reagiert, tragen Sie ein beruhigendes After Shave Balsam auf.

3.3 Hautunregelmäßigkeiten und eingewachsene Haare

Üben Sie keinen starken Druck auf die Haut aus. Vermeiden Sie eine seitliche Bewegung des Rasiermessers und zu häufiges Rasieren auf dem gleichen Hautbereich. Ziehen Sie das Rasiermesser leicht (nur mit dem Eigengewicht des Rasiermessers) über die Haut. Sparen Sie Hautpartien mit Flecken, Unregelmäßigkeiten oder Pickeln aus. Außerdem sollten Sie das Rasiermesser nicht auf sensibler und empfindlicher Haut verwenden oder wenn Sie anfällig für Allergien sind. Die Verwendung kann Allergien auslösen oder die Haut verletzen.

⚠ ACHTUNG

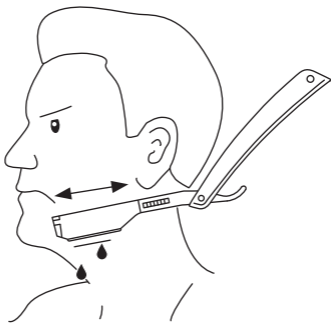

Gefahr von Fehlleistung des Gerätes!

Allergie-Risiko!

> Vermeiden Sie seitliche Bewegungen und zu häufiges Rasieren der gleichen Hautfläche

4 Inbetriebnahme des Rasiermessers

Prüfen Sie das Rasiermesser auf Funktion und Beschädigungen.

Folgen Sie den Anweisungen zum Einlegen bzw. Wechseln der Klinge wie in Abschnitt 4.1 beschrieben.

Verwenden Sie nur Klingen, die originalverpackt aufbewahrt wurden.

! WARNUNG

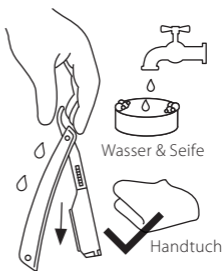
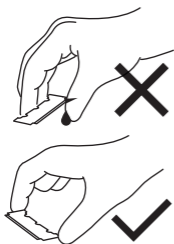

GROSSE VORSICHT! Klingen können schwere Verletzungen und starke Blutungen verursachen.

> Greifen Sie die Rasierklinge nur an den kurzen, stumpfen Seiten mit Daumen und Zeigefinger.





> Nie Klingen an den scharfen Schneiden berühren!

Gefahr, dass das Rasiermesser aus der Hand gleitet – Schwere Verletzungen und starke Blutungen!

> Reinigen und trocknen Sie die Hände vor dem Einlegen einer Klinge!

4.1 Leitlinie für den Klingenwechsel

Das MÜHLE Rasiermesser ENTHUSIAST PRO (im folgenden „Rasiermesser“ genannt) nimmt halbe, traditionelle Rasierklingen auf. Für eine gründliche Rasur, verwenden Sie eine Klinge nur für maximal fünf (5) Rasuren. Wird das Rasiermesser von oder an verschiedenen Personen benutzt, sollte aus hygienischen Gründen vor jedem Gebrauch eine neue Klinge eingesetzt werden. Legen Sie die Klinge nur mit sauberen, trockenen Händen ein. Folgen Sie den Sicherheitshinweisen zum Klingenwechsel:

1. Klappen Sie das Rasiermesser soweit auf, dass sich die Klappe der Klingenaufnahme öffnen lässt. Legen Sie das Rasiermesser nun flach auf eine ebene Fläche, so dass die Klingenaufnahme waagrecht liegt. Das Scharnier zeigt dabei nach links, der sogenannte Erl zeigt nach rechts. Die Symbole, die ein geschlossenes  und ein geöffnetes  Schloss darstellen, sind sichtbar.
2. Schieben Sie mit einer Hand die geriffelte Verriegelung nach rechts zum Symbol „geöffnetes Schloss“ , um mit der anderen Hand die Verschlussklappe zu öffnen. Öffnen Sie diese um 180 Grad, bis diese aufliegt.
3. Legen Sie nun die Klinge ein. Berühren Sie dabei nur die seitlichen, ungeschärften Enden der Klinge. Platzieren Sie die Klinge nun exakt anhand der Justierungshilfen. Überprüfen Sie nochmals den korrekten Sitz der Klinge.
4. Schließen Sie die Verschlussklappe der Klingenaufnahme. Ziehen Sie dabei die Verriegelung etwas in Richtung des Symbols „geöffnetes Schloss“  und lassen Sie nach dem Schließen der Klappe die Verriegelung zurückgleiten. Prüfen Sie, ob die Klappe korrekt verschlossen ist.
5. Überprüfen Sie, ob die Schneide der Klinge parallel zur Klingenaufnahme verläuft und die Klinge korrekt sitzt.

6. Stellen Sie sicher, dass die Verriegelung fest an der Seite des Symbols  „geschlossenes Schloss“ sitzt und durch genügend Federspannung dort gehalten wird.

7. Überprüfen Sie, ob die Griffschalen fest genug mit der Klingenaufnahme bzw. mit dem Erl verbunden sind. Eine zu lose Verbindung kann zu unsicherem Halt des Messers in der Hand und zu Verletzungen führen.

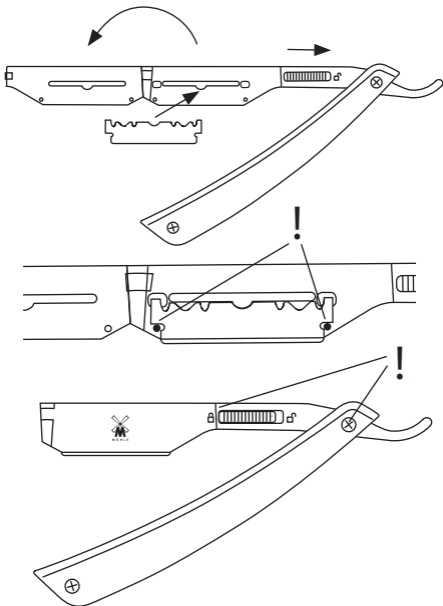

4.2 Aufbewahrung

Wir empfehlen, die Klinge nach dem Gebrauch zu entfernen. Achten Sie darauf, Rasiermesser und Klingen an einem sicheren und trockenen Ort zu lagern – außerhalb der Reichweite von Kindern und Tieren. Kinder sind nicht in der Lage, ein Rasiermesser oder Rasierklingen mit der nötigen Sorgfalt zu handhaben. Dies kann schwere Unfälle und Verletzungen verursachen. Auch Tiere könnten sich schneiden oder die Klinge schlucken.

▲ GEFAHR

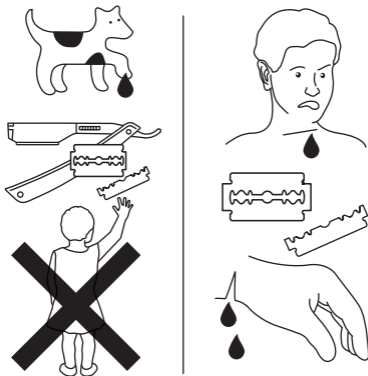

**Gefahr für kleine Kinder und Haustiere!
Schwere Verletzungen oder Tod!**

- > Rasierklingen in sicherem Magazin aufbewahren.
- > Rasiermesser und vor allem die Klingen außerhalb der Reichweite von Kindern und Tieren aufbewahren.

5 Lieferumfang, Transport, Lagerung und Installation

5.1 Auspacken / Kontrolle und Lieferumfang

Nach dem Auspacken überprüfen Sie bitte das MÜHLE Rasiermesser auf Beschädigungen. Verwenden Sie das Rasiermesser nicht, wenn es einen Schaden aufweist. Kontaktieren Sie in dem Fall den Händler, bei dem Sie das Produkt erworben haben oder unseren Kundendienst.

5.2 Richtlinien zum sicheren Transport

Transportieren Sie das Rasiermesser immer sicher verpackt (z. B. Etui, Schachtel etc.). Entfernen Sie zum Transport die Rasierklinge aus dem Rasiermesser – transportieren Sie beides sicher verpackt. Der lose Transport des Rasiermessers mit eingelegerter Klinge in einer Tasche oder im Kulturbeutel kann zu schweren Unfällen und Verletzungen führen.

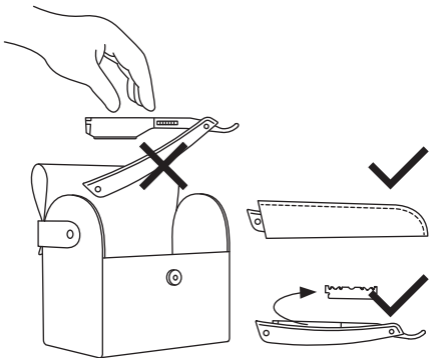

6 Die richtige Verwendung von MÜHLE Produkten



6.1 Nutzungshinweise

Verwenden Sie Ihr MÜHLE Rasiermesser nur, nachdem Sie sich umfangreiches Wissen im Umgang mit Rasiermessern angeeignet haben. Machen Sie sich damit vertraut, wie das Rasiermesser in der Hand gehalten und geführt wird (siehe Abbildung auf der nächsten Seite). Stellen Sie sicher, dass Ihre Haut sauber ist. Befeuchten Sie den Bartbereich vorzugsweise mit warmem Wasser und schäumen Sie ihn gründlich mit einem Rasierpinsel ein. Achten Sie darauf, dass das Barthaar gut aufgeweicht ist. Die Zeit, die Sie für das Einseifen aufwenden, sollte mindestens drei Minuten betragen. Das gründliche Aufweichen des Barthaars reduziert das Verletzungsrisiko und schont die Haut. Verwenden Sie immer eine hochwertige Rasiercreme oder -seife. Damit wird die Klinge leichter über die Haut gleiten.

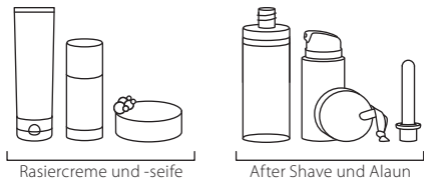

Wir empfehlen die MÜHLE Shavecare Serie für eine sinnliche und erfrischende Nassrasur.

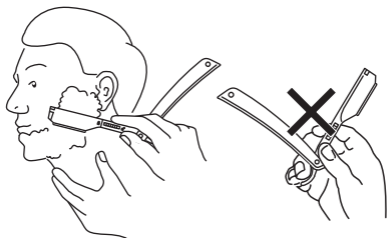
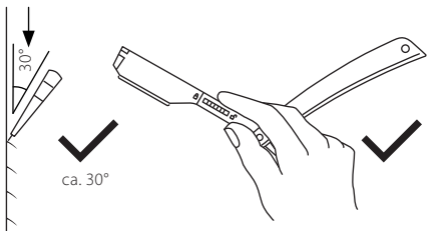

Rasiercreme und -seife

After Shave und Alaun



Setzen Sie eine neue, unbenutzte Klinge ein (siehe 4.1). Überprüfen Sie die korrekte Positionierung der Klinge anhand der Justierungshilfen in der Klingenaufnahme. Stellen Sie sicher, dass die geriffelte Verriegelung sich nach Einlegen der Klinge auf der Seite des Symbols befindet, dass ein „geschlossenes Schloss“  darstellt und die Klappe der Klingenaufnahme richtig verschlossen ist. Überprüfen Sie, ob der Schieber durch ausreichend Federspannung auf der Seite des Symbols „geschlossenes Schloss“  gehalten wird. Überprüfen Sie, ob die Schneide parallel zur Klingenaufnahme eingelegt ist. Sollte eines der genannten Kriterien nicht erfüllt sein oder Sie Zweifel an der einwandfreien Funktion des Rasiermessers haben, verwenden Sie das Rasiermesser nicht.

Sollten Sie feststellen, dass die Klinge nicht fest in der Aufnahme fixiert ist, setzen Sie die Rasur nicht fort. Setzen Sie die Klinge des Rasiermessers in einem spitzen Winkel (ca. 30°) zur Haut an. Beginnen Sie mit den Wangen und lassen Sie das Rasiermesser mit sanftem Druck über die Haut gleiten. Rasieren Sie sich immer in Richtung des Bartwuchses (mit dem Strich) in kurzen Zügen. Straffen Sie dabei die zu rasierende Hautpartie mit der freien Hand. Rasieren Sie nie auf trockener Haut! Rasieren Sie zunächst nur einmal über den Gesichts-/Halsbereich. Sollte die Haut gereizt reagieren, setzen Sie die Rasur nicht fort. Bitte beachten Sie, dass verschiedene Klingen sich in ihrer Schärfe unterscheiden können. Um mehr über die möglichen Gefahren zu erfahren, lesen Sie bitte 3 – 3.3.

6.2 Problem: Schlechte Rasurleistung

Wenn die Rasurleistung unbefriedigend ist oder Verletzungen auftreten, kann dies folgende Ursachen haben:

Das Rasiermesser kann beschädigt sein oder die Klinge ist etwas rostig oder verschlissen: Stoppen Sie die Rasur mit dem MÜHLE Rasiermesser. Prüfen Sie das Rasiermesser auf Funktion und Verschleißerscheinungen. Setzen Sie eine neue Klinge ein. Die weitere Verwendung mit rostiger Klinge kann Entzündungen verursachen.

Die Klinge ist nicht fest oder falsch im Rasiermesser fixiert: Überprüfen Sie den festen Sitz der Klinge. Stellen Sie sicher, dass die geriffelte Verriegelung auf der Seite des Symbols „geschlossenes Schloss“  steht und die Verriegelung sich nur mit Widerstand öffnen lässt. Stellen Sie sicher, dass sich die Klappe der Klingenaufnahme fest verschließen lässt und das Scharnier wenig Spiel besitzt. Kontrollieren Sie den korrekten Sitz der Rasierklinge anhand der Justierungshilfen.

Prüfen Sie, ob die Schneide der Klinge parallel zur Klingenaufnahme verläuft.

Haare stecken im Klingenspalt: Öffnen Sie den Verschluss des Rasiermessers und entfernen Sie vorsichtig die Klinge. Reinigen Sie nun das Rasiermesser unter fließendem Wasser. Nutzen Sie wenn nötig eine Bürste, um Haare, Stoppeln oder sonstige Verunreinigungen zu entfernen. Wenn das zu rasierende Barthaar zu lang und dick ist, sollte der Bart vor der Rasur mit einem Barttrimmer gestutzt werden.

Das Rasiermesser ist verschmutzt, der Verschluss schließt nicht mehr richtig oder lässt sich nur schwer öffnen: Das MÜHLE Rasiermesser wurde nicht ausreichend oder über einen längeren Zeitraum nicht gereinigt. Reinigen Sie das Rasiermesser gründlich, bevor Sie mit der Rasur beginnen. Stellen Sie sicher, dass die Verschlussklappe leicht zu öffnen und zu schließen ist und wenig Spiel hat. Entfernen Sie Seifen-, Schaum-, oder Stoppelreste aus der Verriegelung. Überprüfen Sie, ob die Verriegelung mit ausreichend Federspannung schließt und die Verriegelung unter Federspannung auf der Seite des Symbols „geschlossenes Schloss“  verbleibt.

7 Zubehör und Ersatzteile

MÜHLE ist nur verantwortlich für die Sicherheitsmerkmale der bereitgestellten Einheit.

Nur qualifiziertes Personal ist von MÜHLE autorisiert, alle Wartungen, Reparaturen und Ersatz im Falle des Defektes mit Originalersatzteilen durchzuführen. Der Anwender ist für jedes Risiko verantwortlich, welches durch die Verwendung von nicht autorisiertem Zubehör entsteht.

Passende Rasierklingen sind als Ersatz erhältlich.



NOTIZ



beschädigte
Klingen-
aufnahme
oder Riegel

Gefahr der Verringerung der Rasurleistung und Zerstörung des Rasierermessers!

- > Gehen Sie sorgsam mit der Verriegelung und dem Scharnier des Rasiermessers um.
- > Üben Sie keine großen Kräfte auf Teile des Rasiermessers aus, Teile können sonst verformen oder verbiegen.
- > Vermeiden Sie es, das Rasiermesser fallen zu lassen.

8.1 Wartung und Service

Ändern, zerlegen oder reparieren Sie das MÜHLE Rasiermesser niemals selbstständig. Dies kann zu unerwarteten Verletzungen oder Zerstörung des Gerätes führen. Kontaktieren Sie den Händler, bei dem Sie das MÜHLE Rasiermesser gekauft haben oder unseren Kundendienst für die Reparatur.

Die Verwendung von verschiedenen Klingemarken kann die Leistung des Rasiermessers ändern und die Rasur verschlechtern. Einige Klingen verlieren ihre Schärfe schon nach kurzer Zeit. Fallen lassen, Biegen oder das Ausüben hoher Kräfte kann zu Beschädigungen des Rasiermessers oder seiner Griffschalen führen.

8.2 Reinigung und Desinfektion

Achten Sie darauf, die Klinge aus dem Rasiermesser zu entfernen, bevor Sie es reinigen! Regelmäßige Reinigung sorgt für eine bessere Leistung des Geräts. Spülen Sie das Rasiermesser unter fließendem Leitungswasser nach jeder Rasur oder verwenden Sie ein mildes Reinigungsmittel zur einfachen, schnellen Reinigung. Unter keinen Umständen Benzin, Verdünner, Säure oder Essig zum Reinigen verwenden! Es kann zu Fehlfunktionen, Rissen oder Verfärbungen der Teile führen. Trocknen Sie überschüssiges Wasser mit einem Handtuch ab und lassen Sie das Rasiermesser trocknen. Um bakterielle Infektionen zu vermeiden, verwenden Sie nur Klingen, die in Originalverpackung aufbewahrt wurden. Aus Hygienegründen und um optimale Ergebnisse zu erreichen, sollte die gleiche Klinge nur für fünf Rasuren verwendet werden.

⚠️ WARNUNG



Gefahr von Schnittverletzungen und bakteriellen Infektionen – Verletzungen, starke Blutungen an den Händen und Fehlfunktion des Rasiermessers

> Entfernen Sie immer die Klinge vor der Reinigung des Rasiermessers.

> Unter keinen Umständen Benzin, Verdünner, Säure oder Essig zur Reinigung des Rasiermessers verwenden!

MÜHLE Pflegeöl
Artikelnr. MPO

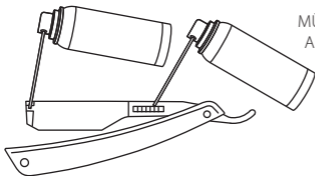

Ölen Sie Scharnier und Verriegelung des Rasiermessers mit MÜHLE Pflegeöl (Artikelnr. MPO), um die Leichtgängigkeit dieser Komponenten zu gewährleisten. MÜHLE Pflegeöl wurde speziell für diesen Anwendungsfall entwickelt.

NOTIZ

Versuchen Sie niemals, das Rasiermesser zu zerlegen!

9 Rücksendung des Rasiermessers an MÜHLE

Wenn Sie das Produkt zurück an MÜHLE oder Ihren Händler senden, stellen Sie sicher, dass die folgenden Informationen angegeben werden:

- MÜHLE Produkttyp und die Bestellnummer (oder die Bestellnummer, die Ihr Händler verwendet)
- Kopie des Kaufbelegs im Garantiefall
- Name und Anschrift des Händlers, bei dem Sie das Produkt gekauft haben
- genaue Beschreibung der Störung, des Defektes oder Schadens
- Ihre vollständige Adresse und die Möglichkeit mit Ihnen in Kontakt zu treten (Telefon, E-Mail-Adresse)

10 Entsorgung

Ist ein Recycling möglich, führen Sie bitte die verschiedenen Verpackungsmaterialien (Papier, Metall usw.) der Wiederverwertung zu. Beachten Sie dabei die regionalen Vorschriften. Gebrauchte Klingen sollten in Klingensammlern oder Schutzpapier sicher entsorgt werden. Das Wegwerfen einer Klinge ohne Schutzabdeckung kann schwere Verletzungen verursachen.

⚠️ WARNUNG



Klingensammler
Artikelnr. BB

Gefahr des Schneidens!

Schwere Schnittverletzungen mit starken Blutungen!

> Gebrauchte Klingen nur in einer Schutzhülle (Klingensammler) oder einem Klingensammler entsorgen.

Lieferant

Hans-Jürgen Müller GmbH & Co. KG
(bezeichnet als „MÜHLE“)

Adresse

Hauptstraße 18
08328 Stützengrün (Germany)

Produkt

MÜHLE Rasiermesser mit Wechselklinge

Typ

ENTHUSIAST PRO

Rasiermesser mit Wechselklinge,
Artikelnr. RMW 6 und Design-Varianten



#rasurkultur

Translation?

tutorial.muehle-shaving.com



Hans-Jürgen Müller GmbH & Co. KG
Hauptstraße 18
08328 Stützengrün (Germany)
+49 (0)37462-652-0
info@muehle-shaving.com
www.muehle-shaving.com