



EN
DE



3-PIECE SAFETY RAZORS

operating manual
and safety instructions

3-TEILIGER RASIERHOBEL

Gebrauchsanleitung
und Sicherheitshinweise

- 1 About this document
- 2 Notes on safety
- 3 Potential hazards
- 4 Assembling, changing blades and storage of your MÜHLE Safety Razor
- 5 Scope of delivery and transportation
- 6 How to use your MÜHLE Safety Razor properly
- 7 Accessories and spare parts
- 8 Maintenance, cleaning and service
- 9 Returning the Safety Razor to MÜHLE
- 10 Disposal

1 About this document

It is imperative that you read this operating manual completely and carefully, including the safety instructions. Improper use can cause serious injury. Always keep this operating manual to hand – do not throw it away!

⚠ WARNING

Read this manual before using this product. Never let others use the razor without having read the manual. Make sure the manual is included when the razor is passed on or sold to other users. Failure to follow the instructions and safety precautions in this manual can result in serious injury. Keep this manual in a safe location for future reference.



This manual applies to the following razors:

- 3-piece Safety Razors with closed comb
- 3-piece Safety Razors with closed comb stainless steel
- 3-piece Safety Razors with open comb

For more information about selecting the correct MÜHLE Safety Razor for your needs, go to:
www.muehle-shaving.com

razor handle
(design may vary)

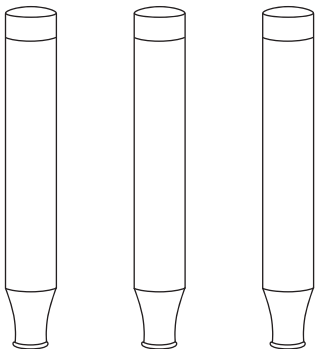

razor head bottom part



razor head top part

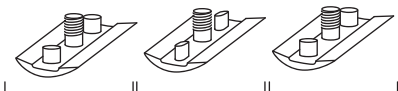

closed comb

closed comb
stainless steel

open comb

2 Notes on safety

⚠ WARNING

Failure to observe the safety instructions can result in serious injury.

- > Always observe the safety instructions in this manual.
- > Read all instructions before using this razor.

MÜHLE Safety Razors are not intended for use by persons with impaired physical, sensory or mental abilities or lack of experience and knowledge, unless they have been supervised or have received instruction concerning the use of the razor and its accessories by a person responsible for their safety.

3 Potential hazards

Although the MÜHLE Safety Razor is safe and reliable when used and cared for properly, operating the MÜHLE Safety Razor entails a number of safety hazards that should be avoided.

Always use your MÜHLE Safety Razor properly.

You should shave at a 30-degree angle, without applying strong pressure on the area being shaved (see Section 6). For more information about the proper use of your MÜHLE Safety Razor, go to:

tutorial.muehle-shaving.com

To avoid bacterial infections, only use blades that have been stored in cartridges. For reasons of hygiene and to achieve best results, the blades should be replaced after five (5) shaves (or five (5) days).

3.1 Cuts to the skin

Check the razor blade for damage or deformation before use. Your skin may be injured if it is damaged or deformed.

⚠ CAUTION

Danger of cuts to the skin. Serious injuries and severe bleeding.

- > Check the razor blade for damage or deformation before use.
- > Read 4.1 (Instructions for changing the blade) and 6.1 (Instructions for use) carefully.



3.2 Razor lacerations

If your skin appears abnormal after shaving, stop using the razor and consult a dermatologist. Continued use may worsen your skin condition.

⚠ CAUTION

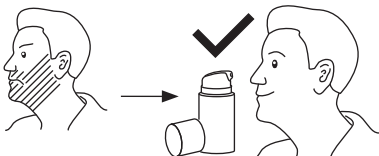

Risk of skin rash.

Severe reddening and burning skin.

> Use a sterile blade.

> If your skin reacts with irritation, apply a soothing after shave balm.

3.3 Razor bumps

Do not apply strong pressure to the skin. Avoid sideways movements of the razor and excessive shaving of the same area of skin. Allow the razor to glide over your skin, applying gentle pressure according to the razor's net weight. Avoid areas of skin with spots or pimples. Do not use the razor on sensitive or delicate skin (this may cause injury) or if you are prone to allergies (this may cause an allergic reaction).

⚠ CAUTION

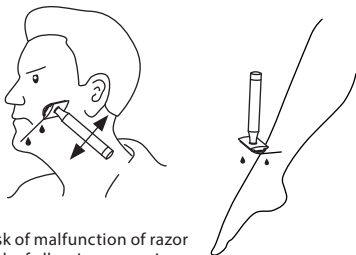

Risk of malfunction of razor

Risk of allergies appearing

> Avoid sideways movements and excessive shaving of the same area of skin.

4 Assembling, changing blades and storing your MÜHLE Safety Razor

Make sure that the razor head and handle are firmly attached to each other, but only tighten the screw such that it can be unscrewed without much effort.

Make sure your hands are clean and dry.

⚠ WARNING

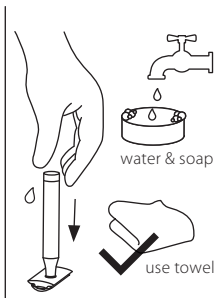

BE VERY CAREFUL! Blades can cause serious injuries and severe bleeding.

- > Use your thumb and index finger to grip the razor blade by its short, blunt sides.
- > Never touch the sharp edges of blades!
- > Wash and dry your hands carefully before assembling the razor handle, razor head and blade, and hold blades firmly to avoid dropping them.
- > Firmly attach the razor head and handle to each other.

4.1 Changing the blade safely

1. Place the razor in your hand, with the razor head pointing downwards.
2. Hold the razor head in one hand and use the other hand to unscrew the razor handle.
3. Keep the razor head in your hand and place the handle close to you.
4. Remove the razor head bottom part (perforated plate) from the razor head top part (part with screw).

BE VERY CAREFUL!

5. Hold the razor head top part in one hand and use your thumb and index finger to grip the razor blade by its short, blunt sides.

6. Let a new razor blade slide onto the pins of the razor head top part. **BE VERY CAREFUL!** The sharp blade edges should now protrude over the razor head top part.

7. Place the razor head bottom part back onto the pins of the razor head top part.

8. Use your free hand to grip the razor handle and carefully screw it together with the blade holder. Make sure to only tighten the screw such that it can be unscrewed without much effort (see 8 for potential related problems).

9. Inspect the condition of the razor before each use. Check the following points: > Does the razor head top part have any dents or defects? > Is the centre top part of the razor firmly attached to the razor handle? > Are any cracks visible? Is the thread bent or worn off? > Are all parts properly connected and fastened?

10. You are now ready to start shaving with your MÜHLE Safety Razor!

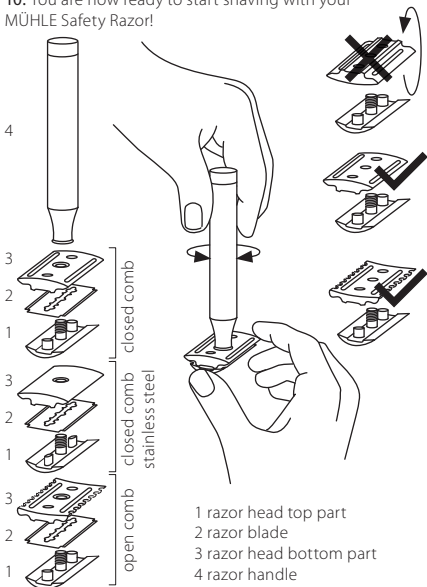

4.2 Storage

Make sure to store your razor in a safe and dry place where it is out of reach of children and animals. Children are not able to handle a razor with the necessary care. This can cause serious accidents and injuries. Children and also animals could bite on the razor, cut themselves or swallow the blade.

⚠ DANGER

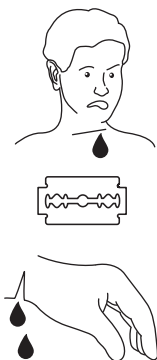
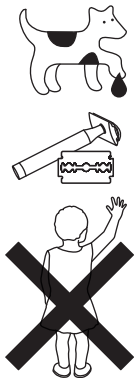

Danger for little children not handling a razor with the necessary precaution.

Serious injury or death!

- > Store razor blades in safe cartridges.
- > Keep the razor and especially the blades out of reach of children and animals.

5 Scope of delivery and transportation

5.1 Unpacking/checking equipment and scope of delivery

After unpacking, please check the MÜHLE Safety Razor and its optional accessories for completeness and for damage. If a part is missing or damage has occurred, inform your vendor immediately.

5.2 Guidelines for safe transportation

Always ensure that your razor is safely packed when transporting it (e. g. in a cartridge, box etc.). Always remove the blade from the razor to transport both separately, ideally in boxes/cartridges provided. Transporting loose razors in a bag may cause severe accidents and injuries. Alternatively install the MÜHLE Blade Guard (item code KSR) in order to avoid accidents and injuries.



6 How to use your MÜHLE Safety Razor properly



6.1 Instructions for use

Make sure that your skin is clean. If the hair is too long and thick, it should be trimmed before shaving with the MÜHLE Safety Razor. Moisten the area to be shaved, preferably with warm water, and lather it thoroughly with a shaving brush. Always use a high-quality moisturising shaving cream or shaving soap. This will allow the blade to glide more easily over the skin. Clean the cutters and guards with water or a brush to remove the hair.

We recommend the MÜHLE SHAVECARE line for a sensual and refreshing wet shave.



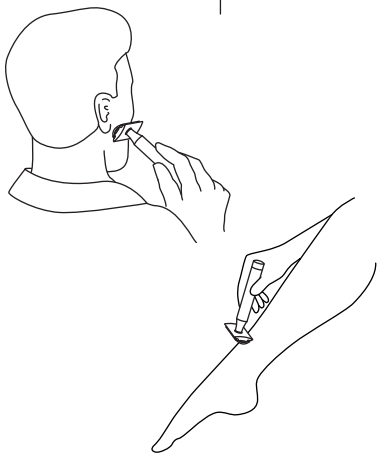
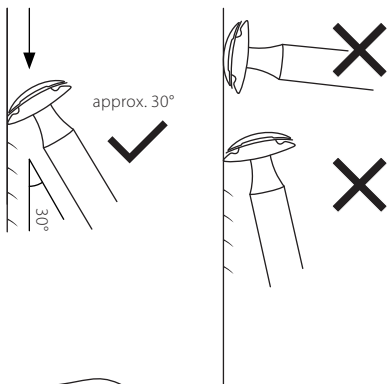

Hold the safety razor at a sharp angle (approx. 30°) to the skin. Start with the cheeks (or other area to be shaved) and allow the razor to glide over the skin, applying gentle pressure. Always start to shave in the direction of the hair growth (with the grain). When shaving curved areas (like your neck), pull the skin tight with your free hand. Do not be discouraged by small cuts or grazes. Once you have familiarised yourself with the razor, they will rarely occur. Shave each area only once. Please note that different blades may have different levels of sharpness. See 3 – 3.3 to find out more about potential hazards.

6.2 Problem: poor shaving performance

If the shaving performance is reduced, this can occur for the following reasons:

The razor head or blade is slightly rusty or worn.

Stop using the MÜHLE Safety Razor and replace the razor head or blade. Continued use with rusty equipment can cause inflammations.

Long hairs are obstructing the razor head.

Clean the cutters and guards with a brush to remove the hair. If the hair is too long and thick, it should be trimmed before shaving with the MÜHLE Safety Razor.

The razor head is dirty.

The MÜHLE Safety Razor has not been cleaned well enough or has not been cleaned for a long time. Clean the shaver thoroughly before continuing shaving.

The razor head is damaged.

Please contact our customer service.

The blade is not properly inserted in the razor.

Remove the blade and reassemble it with the razor head. The choice of blade is a matter of personal choice. If the results are still not satisfactory after adjusting the blade, try a different brand of blade (see information provided in 4.1).

7 Accessories and spare parts

All maintenance, repairs and replacements must be completed by qualified persons authorised by MÜHLE, using MÜHLE spare parts. The user is responsible for any risk arising from unauthorised repairs or accessories.



MÜHLE Razor Blades
Item Code K 1



Blade Guard
Item Code KSR

MÜHLE razor head spare parts available

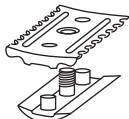
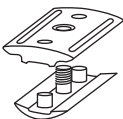

NOTICE

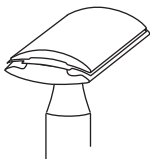

to much
torque



damaged
razor head

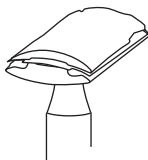
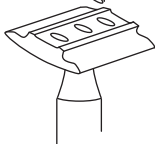

**Risk of destruction of the MÜHLE Safety Razor.
Reduced shaving results and destruction of the
razor.**

- > Do not excessively tighten the thread on the razor head.
- > Avoid dropping the razor.

8.1 Maintenance and service

Never modify, disassemble or repair the MÜHLE Safety Razor. This may cause unexpected injuries and damage/destruction of the appliance. Contact the store from which you purchased the MÜHLE Safety Razor or a qualified service centre for repair.

The use of different types of blades may alter the performance of the razor and may worsen the shaving results. Some blades may lose their sharpness after a short time. Dropping the razor or pulling the razor's thread too tight may cause a breaking of the thread, deformation or damage of the surface.

8.2 Cleaning and disinfection

Make sure to always remove the blade from the razor before cleaning it! A MÜHLE Safety Razor is suitable for cleaning under running tap water. Regular cleaning ensures improved shaving performance. Rinsing the razor head under running tap water after each shave or using a mild detergent is an easy and fast way to keep it clean. Do not under any circumstance use benzine, thinner, acid, vinegar or any detergent that includes acid to clean the razor! This can lead to malfunctions, cracks or discoloration of the parts. Rinse the blade under running water and dry it carefully with a towel.

To avoid bacterial infections, only use blades that were stored in cartridges. For reasons of hygiene and to achieve optimal results, the same blade should only be used for five (5) shaves.

⚠ WARNING



Risk of cuts and bacterial infections as well as injuries, severe bleeding on hands and malfunction of the razor.

- > Always remove the razor from the blade while cleaning the equipment.
- > Do not under any circumstances use benzine, thinner, acid or vinegar to clean the razor!

9 Returning the Safety Razor to MÜHLE

If you return the product to MÜHLE or to your vendor, please make sure to specify the following information:

- MÜHLE product type and serial number (or serial number used by your distributor)
- Include a copy of the sales receipt
- Name and address of the distributor from which you bought the MÜHLE product
- Exact description of malfunction, defect or damage which was caused by a defect
- Your full address and possibility to get in contact with you (phone number, email address)

10 Disposal

If recycling is an available option, please dispose of the different packaging materials (paper, metal etc.) for recycling. Broken blades should be safely disposed of in suitable cartridges or protective paper. Throwing away a blade without protective covering may cause serious injury.

⚠ WARNING

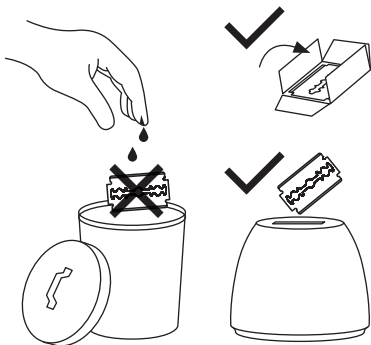

Blade Bank
Item Code BB

Risk of sustaining cuts.

Serious cutting injuries with severe bleeding.

> Put the used blade in a protective cover (cartridge or protective paper) before throwing it away.

- 1 Über dieses Dokument
- 2 Hinweise zur Sicherheit
- 3 Mögliche Gefahren
- 4 Zusammenbau, Klingenwechsel und Aufbewahrung Ihres MÜHLE Rasierers
- 5 Lieferumfang und Transport
- 6 Die richtige Verwendung von MÜHLE Produkten
- 7 Zubehör und Ersatzteile
- 8 Wartung, Reinigung und Service
- 9 Rücksendung des Rasierers an MÜHLE
- 10 Entsorgung

1 Über dieses Dokument

Es ist unbedingt erforderlich, dass Sie diese Bedienungsanleitung einschließlich der Sicherheitshinweise vollständig und sorgfältig lesen. Unsachgemäße Verwendung kann zu schweren Verletzungen führen. Halten Sie diese Bedienungsanleitung immer bereit, werfen Sie sie nicht weg!

⚠️ WARNUNG

Lesen Sie diese Anleitung, bevor Sie das Produkt verwenden. Lassen Sie niemals andere den Rasierer benutzen ohne das Handbuch gelesen zu haben. Stellen Sie sicher, dass das Handbuch enthalten ist, wenn der Rasierer an andere Benutzer weitergegeben oder verkauft wird. Die Nichtbeachtung der Anweisungen und Sicherheitsvorkehrungen in diesem Handbuch kann zu schweren Verletzungen führen. Bewahren Sie diese Anleitung zum späteren Nachschlagen an einem sicheren Ort auf.



Diese Anleitung gilt für die folgenden Rasierer:

- 3-teilige Rasierhobel mit geschlossenem Kamm
- 3-teilige Rasierhobel mit geschlossenem Kamm (Edelstahl)
- 3-teilige Rasierhobel mit offenem Kamm

Weitere Informationen zur Auswahl des richtigen MÜHLE Rasierers für Ihre Anforderungen finden Sie unter:

www.muehle-shaving.com

Rasierergriff
(Design kann variieren)

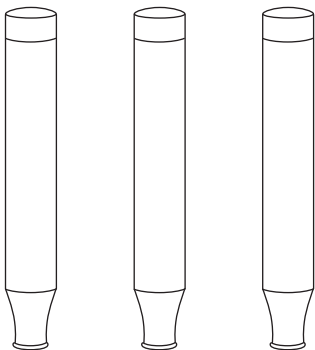

Rasiererkopf Unterteil



Rasiererkopf Oberteil

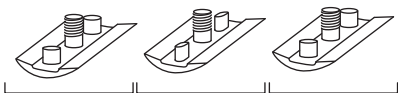

geschlossener
Kamm

geschlossener
Kamm
(Edelstahl)

offener
Kamm

2 Sicherheitshinweise

⚠️ WARNUNG

Folgen der Missachtung der Sicherheitshinweise
Schwere Unfälle

> Die Sicherheitshinweise dieser Anleitung
beachten.

> Die komplette Bedienungsanleitung lesen.

MÜHLE Rasierhobel sind nicht für Personen mit eingeschränkter körperlicher, sensorischer oder geistiger Leistungsfähigkeit oder mangelnder Erfahrung und mangelndem Wissen bestimmt, es sei denn, sie wurden von einer für ihre Sicherheit verantwortlichen Person in Bezug auf die Verwendung des Rasierers und seines Zubehörs beaufsichtigt oder unterwiesen.

3 Mögliche Gefahren

Obwohl der MÜHLE Rasierhobel bei sachgemäßer Verwendung und Pflege sicher und zuverlässig ist, sind mit dem Betrieb des MÜHLE Rasierhobels bestimmte Sicherheitsrisiken verbunden, die vermieden werden sollten.

Verwenden Sie Ihren MÜHLE Rasierhobel immer richtig.

Die Rasur sollte in einem Rasierwinkel von 30 Grad erfolgen, ohne starken Druck auf den zu rasierenden Bereich auszuüben (siehe Abschnitt 6).

Weitere Informationen zur ordnungsgemäßen Verwendung Ihres MÜHLE Rasierhobels finden Sie unter:
tutorial.muehle-shaving.com

Verwenden Sie zur Vermeidung von bakteriellen Infektionen nur Klingen, die verpackt aufbewahrt wurden. Aus hygienischen Gründen und um optimale Ergebnisse zu erzielen, sollten die Klingen nach fünf (5) Rasuren (oder fünf (5) Tagen) ausgetauscht werden.

3.1 Schnittwunden

Überprüfen Sie die Rasierklinge auf Schäden oder Verformung. Ihre Haut kann sonst durch die Klinge verletzt werden.

⚠ ACHTUNG

Gefahr von Schnittverletzungen! Schwere Verletzungen und schwere Blutung!

- > Kontrollieren Sie die Rasierklinge vor Gebrauch auf Schäden oder Verformung.
- > Lesen Sie die Abschnitte 4.1 (Leitlinie für den Klingenswechsel) und 6.1 (Gebrauchshinweise)



3.2 Rasurbrand

Wenn Ihre Haut nach der Rasur abnormal erscheint, stoppen Sie den Hobelgebrauch und konsultieren einen Hautarzt.

⚠ ACHTUNG

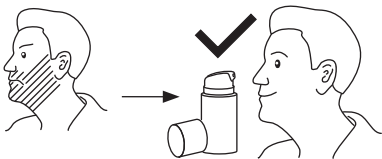

Risiko von Hautirritation!

Schwere Rötung und Brennen der Haut!

> Verwenden Sie eine sterile Klinge.

> Wenn die Haut mit Irritationen reagiert, tragen Sie ein beruhigendes After Shave Balsam auf.

3.3 Hautirritationen

Üben Sie keinen starken Druck auf die Haut aus.

Vermeiden Sie eine seitliche Bewegung des Rasierers und zu häufiges Rasieren auf dem gleichen Hautbereich. Ziehen Sie den Rasierer leicht (nur mit dem Eigengewicht des Rasierers) über die Haut. Sparen Sie Hautpartien mit Hautveränderungen oder Pickeln aus. Außerdem sollten Sie den Rasierer nicht auf sensibler und empfindlicher Haut verwenden oder wenn Sie anfällig für Allergien sind. Die Verwendung kann Allergien auslösen oder die Haut verletzen.

⚠ ACHTUNG

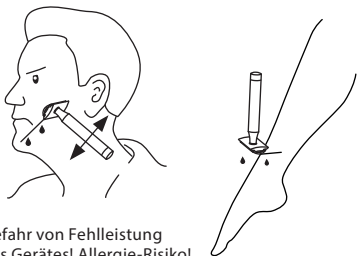

Gefahr von Fehlleistung des Gerätes! Allergie-Risiko!

> Vermeiden Sie seitliche Bewegungen und zu häufiges Rasieren der gleichen Hautfläche

4 Zusammenbau, Klingenwechsel und Aufbewahrung Ihres MÜHLE Rasierers

Folgen Sie den Anweisungen zum Wechseln der Klinge wie in Abschnitt 4.1 beschrieben, um den MÜHLE Rasierer zu montieren. Stellen Sie sicher, dass Rasiererkopf und Griff fest miteinander verbunden sind, aber ziehen Sie die Schraube nur so fest, dass sie ohne viel Aufwand wieder abgeschraubt werden kann. Montieren Sie nur den MÜHLE Rasierer und die Klingen mit sauberen und vor allem trockenen Händen. Verwenden Sie nur Klingen, die originalverpackt aufbewahrt wurden.

⚠️ WARNUNG



VORSICHT! Klingen können schwere Verletzungen und schwere Blutungen verursachen.

- > Greifen Sie die Rasierklinge nur an den kurzen, stumpfen Seiten mit Daumen und Zeigefinger.
- > Nie Klingen an den scharfen Schneiden berühren!
Gefahr, dass der Rasierer aus der Hand gleitet – Schwere Verletzungen und schwere Blutungen!
- > Reinigen und trocknen Sie die Hände vor der Montage von Rasierergriff, Rasiererkopf und Klinge.
- > Rasiererkopf und Griff sorgfältig befestigen.

4.1 Leitlinie für den Klingenwechsel

Für die beste Rasur, verwenden Sie eine Klinge nur für fünf (5) Rasuren. So wechseln Sie die Klingen sicher:

1. Nehmen Sie den Rasierer in die Hand – der Rasiererkopf zeigt nach unten.
2. Halten Sie den Rasiererkopf in der einen Hand, um mit der anderen Hand den Rasierergriff abzuschrauben.
3. Halten Sie den Rasiererkopf in der Hand und legen Sie den Griff in Ihrer Nähe ab.
4. Heben Sie das Rasiererkopf-Unterteil vom Rasiererkopf-Oberteil (Teil mit Schraube) ab. Nehmen Sie eine Rasierklinge aus dem Schutzpapier. **VORSICHT!**
5. Halten Sie das Rasiererkopf-Oberteil in einer Hand und greifen Sie mit dem Daumen und Zeigefinger der anderen Hand die Rasierklinge an den stumpfen Schmalseiten.
6. Lassen Sie die Rasierklinge auf die drei Stifte gleiten. **VORSICHT!** Die scharfen Schneidkanten sollten nun über den Rasiererkopf hervorstehen. Der leichte Überstand der Klinge an den Schmalseiten des Rasiererkopfes dient dem einfacheren Wechsel der Klinge.
7. Setzen Sie das Rasiererkopf-Unterteil wieder auf die Stifte des Rasiererkopf-Oberteils. Stellen Sie sicher, dass die abgeschrägten Kanten des Rasierkopf-Oberteils nach unten zeigen.
8. Verwenden Sie Ihre freie Hand, um den Rasierergriff zu greifen und ihn sorgfältig mit dem Klingenthaler zu verschrauben. Achten Sie darauf, die Schraube nur so festzuziehen, dass sie **ohne viel Kraft** wieder abgeschraubt werden kann (Daraus entstehende Probleme unter Punkt 8).
9. Überprüfen Sie folgende Punkte vor jedem Gebrauch des Rasierers > Ist der Rasiererkopf frei von Dellen oder anderen Mängeln? > Ist das Kopfteil des Rasierers fest mit dem Rasierergriff verschraubt? > Sind Risse sichtbar? Ist das Gewinde verbogen oder abgenutzt? > Sind alle Teile richtig montiert und befestigt?
10. Sie können nun mit dem Rasieren beginnen!

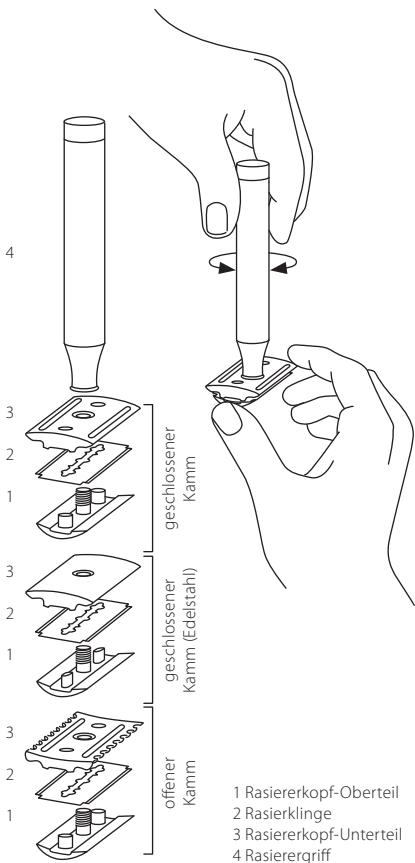
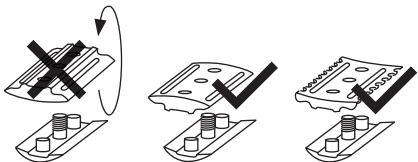

4.2 Aufbewahrung

Achten Sie darauf, Ihren Rasierer an einem sicheren und trockenen Ort zu lagern – außerhalb der Reichweite von Kindern und Tieren. Kinder sind nicht in der Lage, einen Rasierer mit der nötigen Sorgfalt zu handhaben. Dies kann schwere Unfälle und Verletzungen verursachen. Kinder und auch Tiere könnten den Rasierer zerbeißen, sich schneiden oder die Klinge schlucken.

! GEFAHR

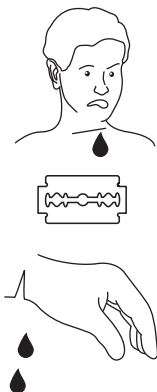
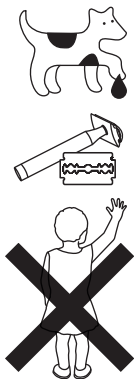

Gefahr für kleine Kinder, die einen Rasierer nicht mit der notwendigen Sorgfalt handhaben!

Schwere Verletzungen oder Tod!

- > Rasierklingen in sicherem Magazin aufbewahren.
- > Rasierer und vor allem die Klingen außerhalb der Reichweite von Kindern und Tieren aufbewahren.

5 Lieferumfang und Transport

5.1 Auspacken / Kontrolle und Lieferumfang

Nach dem Auspacken überprüfen Sie bitte den MÜHLE Rasierer und sein Zubehör auf Vollständigkeit und Beschädigungen. Wenn ein Teil fehlt oder ein Schaden aufgetreten ist, informieren Sie Ihren Händler sofort.

5.2 Richtlinien zum sicheren Transport

Transportieren Sie den Rasierer immer sicher verpackt (z. B. Etui, Schachtel etc.). Entfernen Sie zum Transport die Rasierklinge aus dem Rasierer – transportieren Sie beides sicher verpackt. Der lose Transport des Rasierers in einer Tasche oder im Kulturbeutel kann zu schweren Unfällen und Verletzungen führen. Alternativ können Sie den MÜHLE Klingenschutz (Artikelnr. KSR) verwenden, um Unfälle und Verletzungen zu vermeiden.

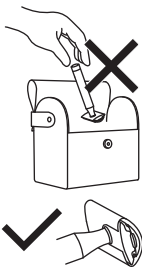

6 Die richtige Verwendung von MÜHLE Produkten

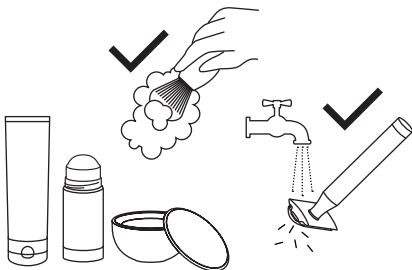

6.1 Gebrauchshinweise

Stellen Sie sicher, dass Ihre Haut sauber ist. Befeuchten Sie den Rasurbereich vorzugsweise mit warmem Wasser und schäumen Sie ihn gründlich mit einem Rasierpinsel ein. Verwenden Sie immer eine hochwertige Rasiercreme oder Rasierseife. Damit wird die Klinge leichter über die Haut gleiten.

Wir empfehlen die MÜHLE SHAVECARE Serie für eine sinnliche und erfrischende Nassrasur.

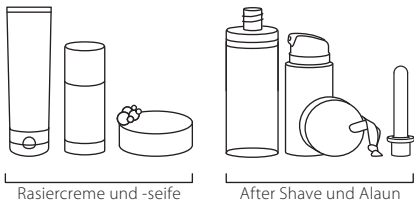

Rasiercreme und -seife

After Shave und Alaun

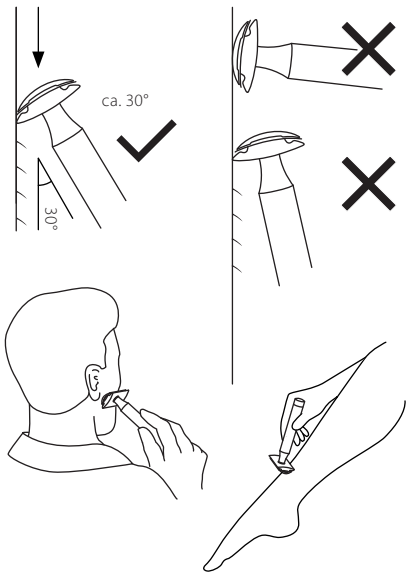

Halten Sie die Rasierhobel in einem spitzen Winkel (ca. 30°) zur Haut. Beginnen Sie mit den Wangen und lassen Sie den Rasierer mit sanftem Druck über die Haut gleiten. Rasieren Sie sich immer in Richtung des Haarwuchses (mit dem Strich). Wenn Sie den Hals rasieren, straffen Sie die Haut mit der freien Hand. Lassen Sie sich durch kleine Schnitte oder Wunden nicht entmutigen. Sobald Sie sich mit dem Rasierhobel vertraut gemacht haben, werden diese kaum auftreten. Rasieren Sie nur ein einziges Mal über jeden Bereich. Bitte beachten Sie, dass verschiedene Klingen sich in ihrer Schärfe unterscheiden können. Um mehr über die möglichen Gefahren zu erfahren, lesen Sie bitte 3 – 3.3.

6.2 Problem: Schlechte Rasurleistung

Wenn die Rasurleistung reduziert wird, kann dies folgende Ursachen haben:

Der Rasiererkopf oder die Klinge ist etwas rostig oder verschlissen. Stoppen Sie die Rasur mit dem MÜHLE Rasierer und wechseln Sie den Rasiererkopf oder die Klinge. Die weitere Verwendung mit rostiger Klinge kann Entzündungen verursachen.

Lange Haare behindern den Rasiererkopf. Reinigen Sie Vertiefungen und Schlitze im Rasiererkopf mit einer Bürste, um Haare zu entfernen. Wenn die Haare im Gesicht zu lang und dick sind, sollte der Bart vor der Rasur mit einem Barttrimmer gestutzt werden.

Der Rasiererkopf ist verschmutzt. Der MÜHLE Rasierer wurde nicht gut genug gereinigt oder wurde für eine lange Zeit nicht gereinigt. Reinigen Sie den Rasierer gründlich, bevor Sie mit der Rasur fortfahren.

Der Rasiererkopf ist beschädigt. Ersetzen Sie den Rasiererkopf (folgen Sie den Anweisungen unter Punkt 4.1).

Die Klinge ist nicht richtig im Rasierer eingesetzt. Entfernen Sie die Klinge und montieren Sie sie wieder mit dem Rasiererkopf. Persönliches Empfinden beeinflusst die Klingewahl. Wenn die Ergebnisse noch nicht zufriedenstellend sind, nachdem die Klingenstellung verändert wurde, probieren Sie eine andere Klingenmarke (Informationen unter Punkt 4.1 beachten).

7 Zubehör und Ersatzteile

MÜHLE ist nur verantwortlich für die Sicherheitsmerkmale der bereitgestellten Einheit. Nur qualifiziertes Personal ist von MÜHLE autorisiert, alle Wartungen, Reparaturen und Ersatz im Falle des Defektes mit Originalersatzteilen durchzuführen. Der Anwender ist für jedes Risiko verantwortlich, welches durch die Verwendung von nicht autorisiertem Zubehör entsteht.

MÜHLE Rasierklingen
Artikelnr.
K 1

Klingenschutz
Artikelnr.
KSR



MÜHLE Rasierköpfe sind als Ersatz erhältlich.

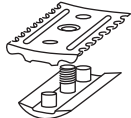

NOTIZ

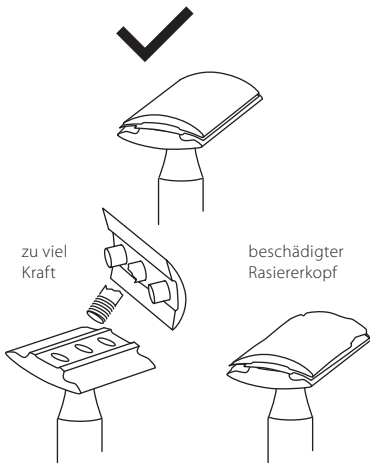

Gefahr der Zerstörung des MÜHLE Rasierers! Verringerung der Rasurleistung und Zerstörung des Rasierers!

- > Das Gewinde am Rasiererkopf nicht zu fest anziehen.
- > Vermeiden Sie es, den Rasierer fallen zu lassen.

8.1 Wartung und Service

Ändern, zerlegen oder reparieren Sie den MÜHLE Rasierer niemals selbstständig. Dies kann zu unerwarteten Verletzungen oder Zerstörung des Gerätes führen. Kontaktieren Sie den Händler, bei dem Sie den MÜHLE Rasierer gekauft haben oder einen qualifizierten Service-Partner für die Reparatur.

Die Verwendung von verschiedenen Klingenmarken kann die Leistung des Rasierers ändern und die Rasur verschlechtern. Einige Klingen verlieren ihre Schärfe schon nach kurzer Zeit.

Fallen lassen oder zu fest angezogene Rasiererköpfe können einen Bruch des Gewindes, Verformung oder Ablösen der Beschichtung verursachen.

8.2 Reinigung und Desinfektion

Achten Sie darauf, die Klinge aus dem Rasierer zu entfernen, bevor Sie ihn reinigen! Ein MÜHLE Rasierer kann unter fließendem Leitungswasser gereinigt werden. Regelmäßige Reinigung sorgt für eine bessere Leistung des Geräts. Spülen Sie den Rasiererkopf unter fließendem Wasser nach jeder Rasur oder verwenden Sie ein mildes Reinigungsmittel zur einfachen, schnellen Reinigung. Unter keinen Umständen Benzin, Verdünner, Säure oder Essig zum Reinigen verwenden! Dies kann zu Fehlfunktionen, Rissen oder Verfärbungen der Teile führen. Entfernen Sie Wasser mit einem Handtuch und lassen Sie den Rasierer trocknen. Spülen Sie die Klinge unter fließendem Wasser und trocknen Sie sie vorsichtig mit einem Tuch.

Um bakterielle Infektionen zu vermeiden, verwenden Sie nur Klingen, die in Originalverpackung aufbewahrt wurden. Aus Hygienegründen und um optimale Ergebnisse zu erreichen, sollte die gleiche Klinge nur für fünf (5) Rasuren verwendet werden.

⚠️ WARNUNG



Gefahr von Schnittverletzungen und bakteriellen Infektionen – Verletzungen, schwere Blutungen an den Händen und Fehlfunktion des Rasierers

> Entfernen Sie immer die Klinge während der Reinigung des Rasierers.

> Unter keinen Umständen Benzin, Verdünner, Säure oder Essig zur Reinigung des Rasierers verwenden!

9 Rücksendung des Rasierhobels an MÜHLE

Wenn Sie das Produkt zurück an MÜHLE oder Ihren Händler senden, stellen Sie sicher, dass die folgenden Informationen angegeben werden:

- MÜHLE Produkttyp und die Bestellnummer (oder die Bestellnummer, die Ihr Händler verwendet)
- Kopie des Kaufbelegs im Garantiefall
- Name und Anschrift des Händlers, bei dem Sie das Produkt gekauft haben
- genaue Beschreibung der Störung, des Defektes oder Schadens
- Ihre vollständige Adresse und die Möglichkeit mit Ihnen in Kontakt zu treten (Telefon, Email-Adresse)

10 Entsorgung

Ist ein Recycling möglich, führen Sie bitte die verschiedenen Verpackungsmaterialien (Papier, Metall usw.) der Wiederverwertung zu. Beachten Sie dabei die regionalen Vorschriften. Gebrauchte Klingen sollten in Klingen-Behältern oder Schutzpapier sicher entsorgt werden. Das Wegwerfen einer Klinge ohne Schutzabdeckung kann schwere Verletzungen verursachen.

⚠️ WARNUNG

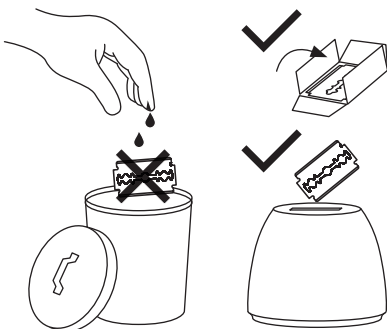

Klingensammler
Artikelnr. BB

**Gefahr des Schneidens!
Schwere Schnittverletzungen
mit schweren Blutungen!**

> Gebrauchte Klinge nur in einer Schutzhülle (Klingenmagazin oder Schutzpapier) oder unserem Klingensammler entsorgen.

Supplier

Hans-Jürgen Müller GmbH & Co. KG
(referred to as "MÜHLE")

Address

Hauptstraße 18
08328 Stützengrün (Germany)

Product

MÜHLE Safety Razor

Type

3-piece Safety Razors with closed comb
3-piece Safety Razors with closed comb stainless steel
3-piece Safety Razors with open comb

Lieferant

Hans-Jürgen Müller GmbH & Co. KG
(bezeichnet als „MÜHLE“)

Adresse

Hauptstraße 18
08328 Stützengrün (Germany)

Produkt

MÜHLE Sicherheitsrasierer

Typ

3-teiliger Rasierer mit geschlossenem Kamm
3-teiliger Rasierer mit geschlossenem Kamm (Edelstahl)
3-teiliger Rasierer mit offenem Kamm



#rasurkultur



Hans-Jürgen Müller GmbH & Co. KG
Hauptstraße 18
08328 Stützengrün (Germany)
+49 (0)37462-652-0
info@muehle-shaving.com
www.muehle-shaving.com